

## Meine Ferienaufgaben

1. Ferienwoche vom 03.08. - 07.07.2020

Denke an den Trick mit der Null! Rechne aus!

$50 + 10 = \square$

$60 + 30 = \square$

$20 + 10 = \square$

$30 + 20 = \square$

$70 + 10 = \square$

$40 + 20 = \square$

$10 + 30 = \square$

$80 + 20 = \square$

$30 + 40 = \square$

$0 + 30 = \square$

$90 + 10 = \square$

$10 + 50 = \square$

$90 - 20 = \square$

$90 - 30 = \square$

$80 - 20 = \square$

$80 - 30 = \square$

$70 - 20 = \square$

$70 - 30 = \square$

$60 - 20 = \square$

$60 - 30 = \square$



Lies genau und male ganz ordentlich! Nicht kritzeln!

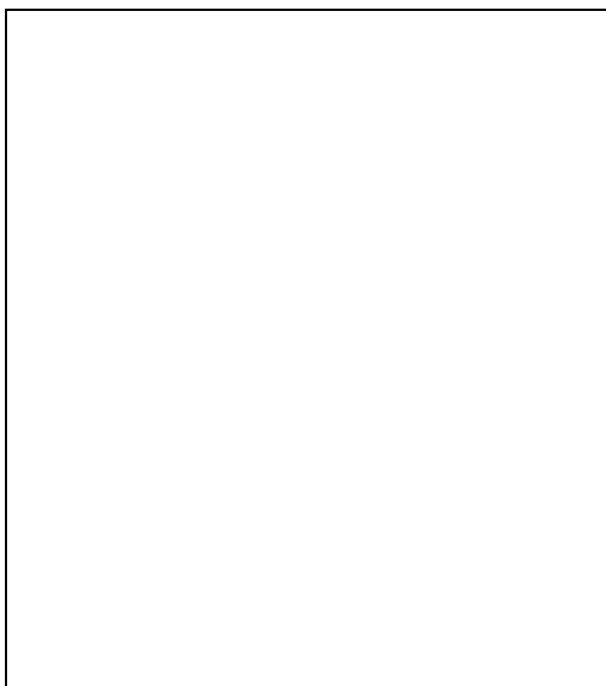

### Die Katze

Die Katze trägt einen blauen Schal und eine rote Brille. Sie sitzt auf einer Waschmaschine. In der Waschmaschine schwimmen drei rosa Mäuse.

Lies und schreibe sauber ab! Denke auch an die Satzzeichen!

Katz und Maus

Was macht die kleine Katze?  
Sie angelt mit der Tatze  
nach der kleinen Maus,  
die sitzt hinterm Haus.  
Die Maus, die ist erschrocken,  
will die Katze locken.  
Ach Katze, komm zum Mittagstisch  
Da gibt es einen großen Fisch!

The writing practice area consists of 12 horizontal lines. Each line is bounded by a small house icon on the left and right. The central area between the lines is shaded gray, and the lines themselves are black.

2. Ferienwoche vom 10.08. - 14.08.2020

Rechne im Kopf in zwei Schritten! Erst die Zehner, dann die Einer.

$9 + 63 = \underline{\quad}$	$46 + 7 = \underline{\quad}$	$82 + 9 = \underline{\quad}$
$83 + 9 = \underline{\quad}$	$88 + 6 = \underline{\quad}$	$57 + 7 = \underline{\quad}$
$47 + 44 = \underline{\quad}$	$13 + 19 = \underline{\quad}$	$24 + 9 = \underline{\quad}$
$15 + 9 = \underline{\quad}$	$8 + 83 = \underline{\quad}$	$29 + 58 = \underline{\quad}$
$43 + 49 = \underline{\quad}$	$57 + 38 = \underline{\quad}$	$36 + 5 = \underline{\quad}$
$75 + 9 = \underline{\quad}$	$85 + 6 = \underline{\quad}$	$79 + 7 = \underline{\quad}$
$55 + 8 = \underline{\quad}$	$19 + 62 = \underline{\quad}$	$39 + 34 = \underline{\quad}$

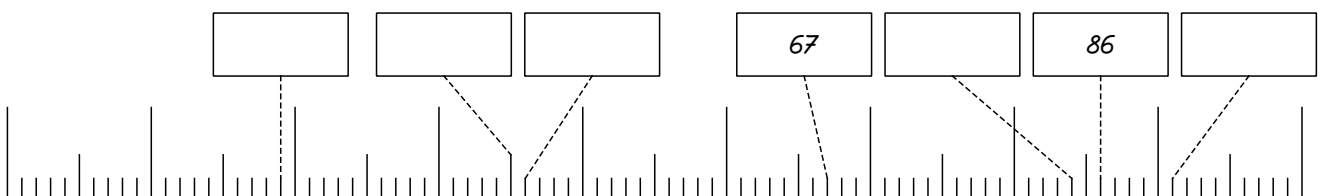
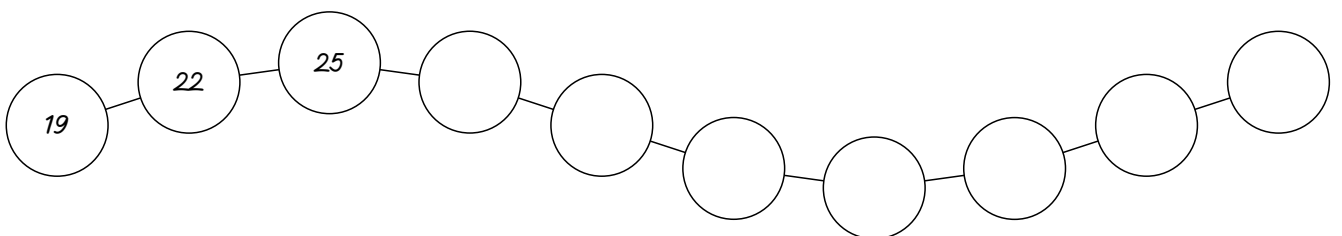
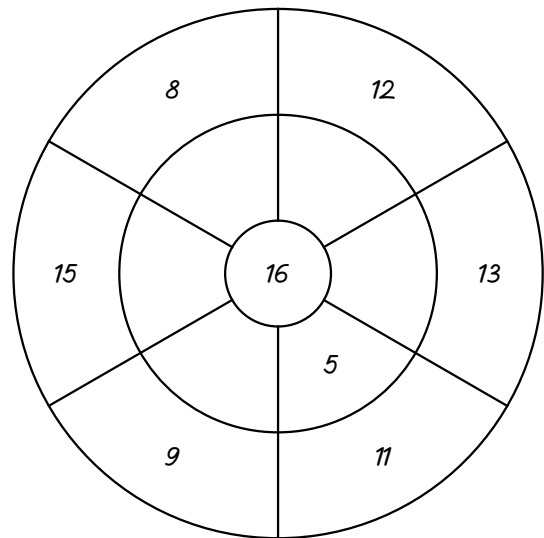
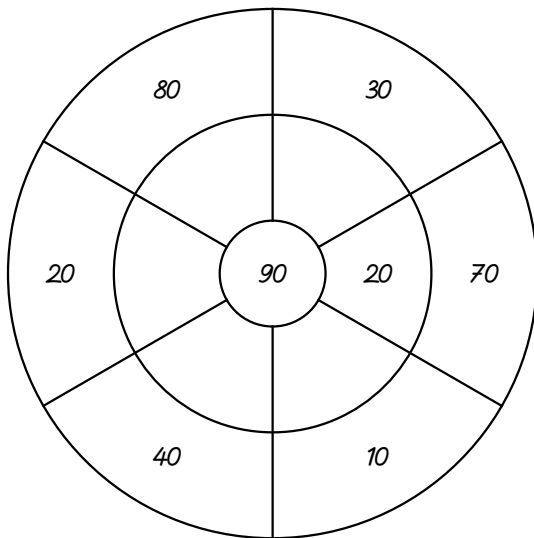

Schreibe sauber in Druck- und Schreibschrift!

Ferien

draußen

Fahrrad

schwimmen

Kuchen

bauen

Buch

fernsehen

Crème

zaubern

Gewitter

ausruhen

Wiese

cool

Eis

spielen

### 3. Ferienwoche vom 17.08. - 21.08.2020

1 In einem Wohnheim wohnen 64 Studenten. Dieses Jahr sind 3 Studenten ausgezogen, aber 8 sind neu eingezogen.

Frage: Wie viele Studenten wohnen jetzt im Wohnheim?

Rechnung:

	6	4	-	3	=														
			+	8	=														

Antwort: Im Wohnheim wohnen jetzt \_\_\_\_ Studenten.

2 Sascha hat ein Album mit 51 Sammelkarten. Seine Oma schenkt ihm 16 Karten und seine große Schwester schenkt ihm 20 Karten.

Frage: Wie viele Sammelkarten hat Sascha jetzt?

Rechnung:

	5	1	+	1	6	=													
			+	2	0	=													

Antwort: Sascha hat jetzt \_\_\_\_ Sammelkarten

3 Frau Maier hat eine Sammlung alter Münzen. In ihrer Sammlung sind 96 Münzen. 26 Münzen verkauft sie und 25 Münzen schenkt sie einem Museum.

Frage: Wie viele Münzen hat Frau Maier jetzt noch?

Rechnung:

	9	6	-	2	6	=													
			-	2	5	=													

Antwort: Frau Maier hat jetzt noch \_\_\_\_ Münzen.

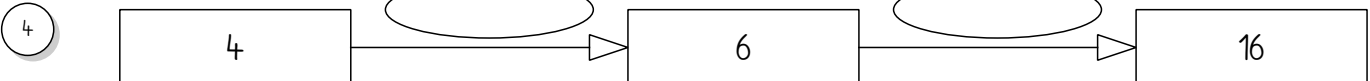

Lies den Text. Richtig oder falsch, kreuze an!

## Bären im Zoo

Heute ist die Klasse im Zoo. Hier gibt es ganz viele Bären. Der Lehrer zeigt auf einen Bären und sagt: „Das hier sind Braunbären. Rechts sind Eisbären. Links gibt es Pandabären.“ Tom streckt seinen Arm nach oben. Er wird von dem Lehrer aufgerufen. Er ruft: „Wir haben auch Bären in unserem Garten.“ Der Lehrer staunt und fragt Tom: „Wirklich? Was für Bären habt ihr denn?“ Tom lacht und antwortet: „Himbeeren, Erdbeeren und Stachelbeeren.“

	Richtig	Falsch
Die Klasse war gestern im Zoo.		
Es gibt viele Bären im Zoo.		
Es gibt Braunbären, Eisbären und Pandabären.		
Petra sagt, sie hat auch Bären im Garten.		
Tom hat Beeren im Garten.		

Beantworte die Fragen. Schreibe als ganzen Satz!

Wo ist die Klasse heute?

Die Klasse ist heute im .

Welche Tiere gibt es im Zoo?

Im Zoo gibt

Welches Zootier magst du am liebsten?

Ich

4. Ferienwoche vom 24.08. - 29.08.2020

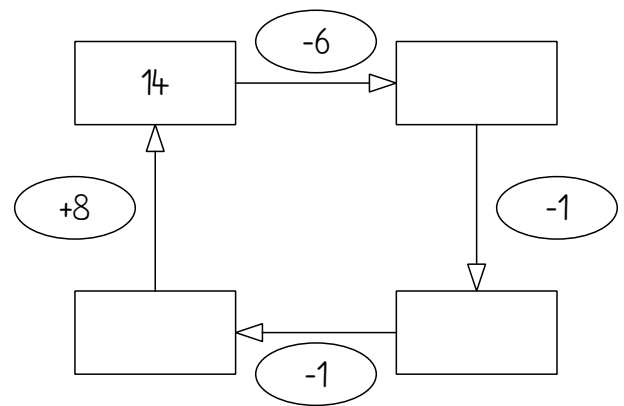
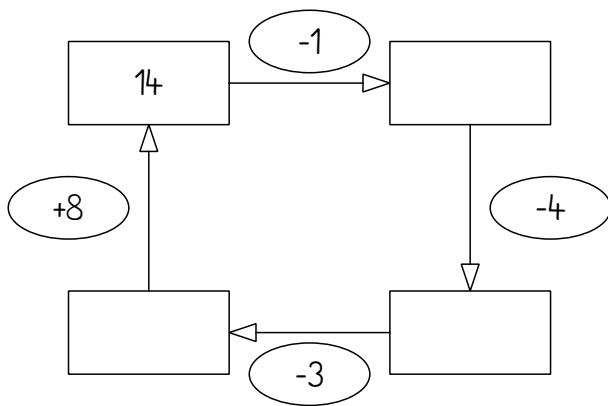
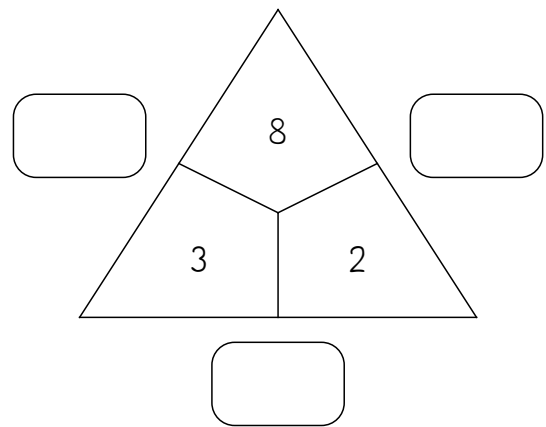
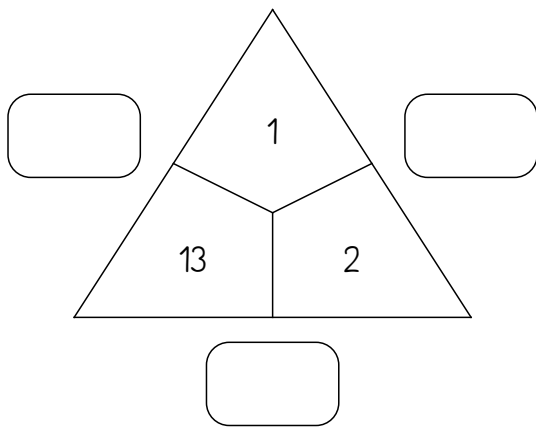

Schreibe die fehlenden Zahlen in das Hunderterfeld!

11								19	
							39		

30	
	2
22	
7	
	16
	0

## Alle Vögel?

Ich mag fast alle Vögel. Ich mag Amseln, weil sie so schön zwitschern. Papageien gefallen mir, weil sie so schlau sind. Raben sind toll, weil ihre Federn ganz schwarz sind. Spatzen sehen immer so hübsch strubbelig aus. Nur Pfauen mag ich nicht, die schreien mir zu laut.

Wo ist die Amsel? Male aus!

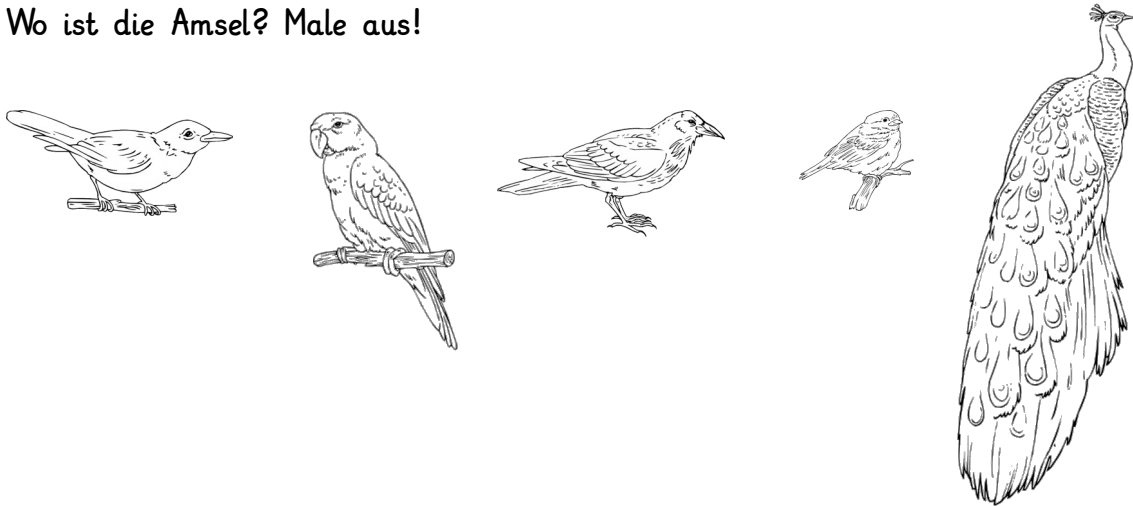

Welcher Vogel schreit zu laut? Kreuze an!

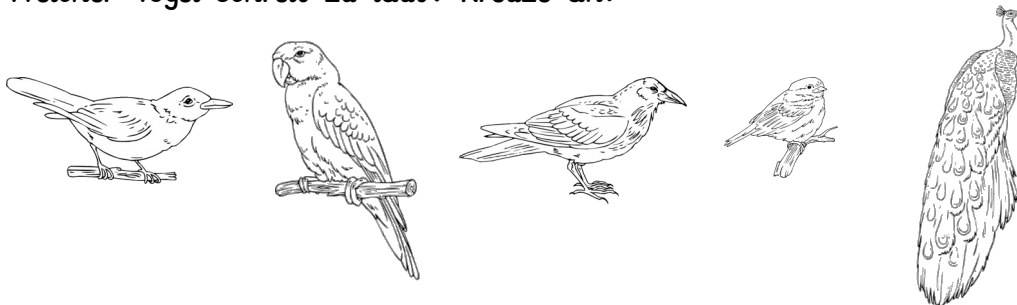

Wie heißen die Vögel? Schreibe auf!



Das ist ein \_\_\_\_\_



Das \_\_\_\_\_



5. Ferienwoche vom 31.08. - 04.07.2020

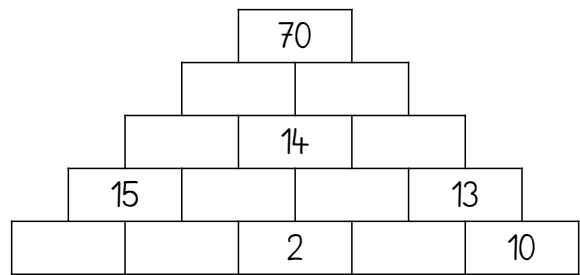
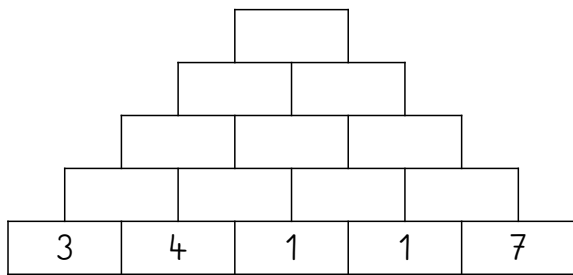

Male die Zeiger in die Uhr!

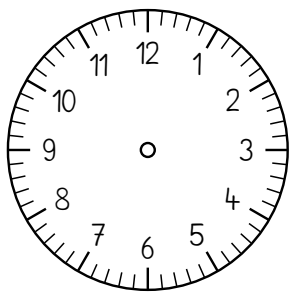

1:30 Uhr

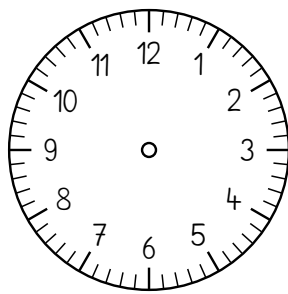

7:15 Uhr

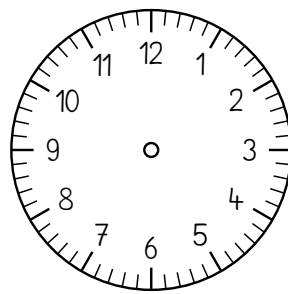

9:30 Uhr

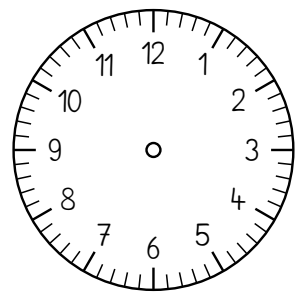

15:45 Uhr

Wie viel Geld ist in der Geldbörse?

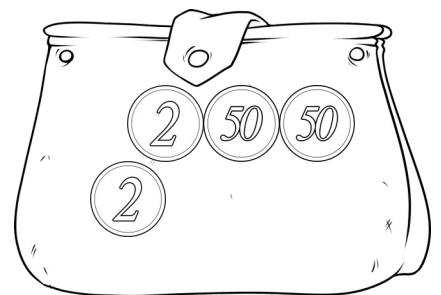
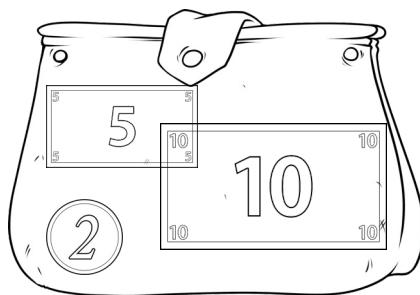
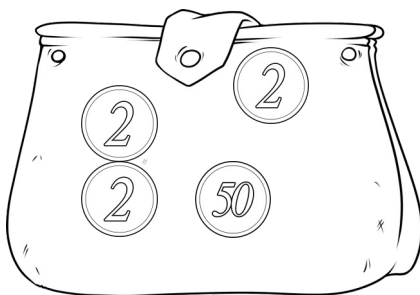

--	--	--

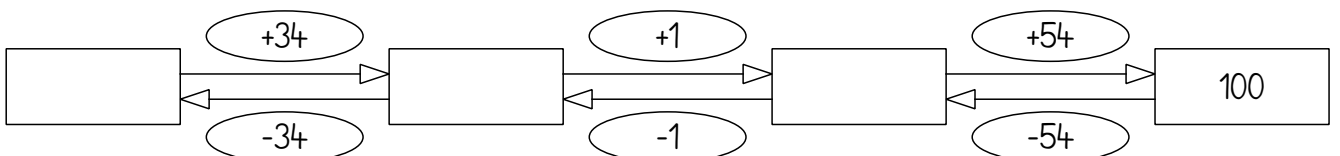

Schreibe ganz sauber ab! Denke an die Lücken zwischen den Wörtern!  
Unterstreiche die Satzanfänge blau und die Nomen rot!

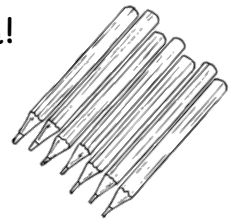

## Auf dem Spielplatz

Gestern sind wir zum Spielplatz gegangen. Zuerst spielten wir auf dem Klettergerüst. Danach haben wir uns auf die Schaukel gesetzt. Beinahe wäre ich herunter gefallen, aber ich konnte mich noch festhalten. Wir haben im Sandkasten noch eine Burg gebaut. Der Tag hat sehr viel Spaß gemacht.

	<u>Auf dem Spielplatz</u>	
	Gestern	
		
		
		
		
		
		
		
		
		

6. Ferienwoche vom 07.09. - 11.09.2020

$69 + 14 = \underline{\quad}$	$83 + 8 = \underline{\quad}$	$64 + 19 = \underline{\quad}$	$65 + 29 = \underline{\quad}$
$37 + 16 = \underline{\quad}$	$68 + 6 = \underline{\quad}$	$69 + 15 = \underline{\quad}$	$63 + 9 = \underline{\quad}$
$38 + 5 = \underline{\quad}$	$26 + 59 = \underline{\quad}$	$43 + 28 = \underline{\quad}$	$15 + 59 = \underline{\quad}$
$68 + 24 = \underline{\quad}$	$59 + 7 = \underline{\quad}$	$54 + 38 = \underline{\quad}$	$28 + 36 = \underline{\quad}$
$74 + 7 = \underline{\quad}$	$33 + 48 = \underline{\quad}$	$18 + 55 = \underline{\quad}$	$79 + 14 = \underline{\quad}$

$52 - 47 = \underline{\quad}$	$88 - 79 = \underline{\quad}$	$75 - 57 = \underline{\quad}$	$72 - 47 = \underline{\quad}$
$96 - 19 = \underline{\quad}$	$58 - 19 = \underline{\quad}$	$71 - 64 = \underline{\quad}$	$84 - 77 = \underline{\quad}$
$97 - 19 = \underline{\quad}$	$74 - 8 = \underline{\quad}$	$63 - 44 = \underline{\quad}$	$98 - 59 = \underline{\quad}$
$73 - 59 = \underline{\quad}$	$94 - 39 = \underline{\quad}$	$78 - 19 = \underline{\quad}$	$93 - 54 = \underline{\quad}$
$75 - 27 = \underline{\quad}$	$68 - 59 = \underline{\quad}$	$51 - 13 = \underline{\quad}$	$96 - 38 = \underline{\quad}$

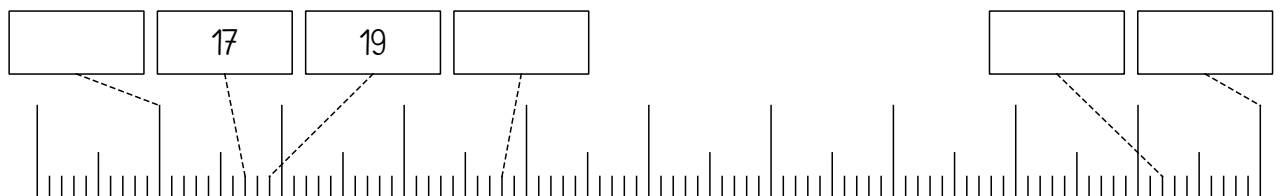
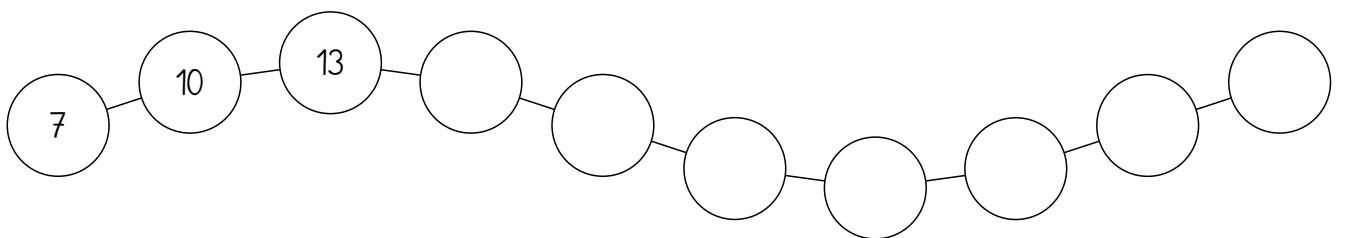
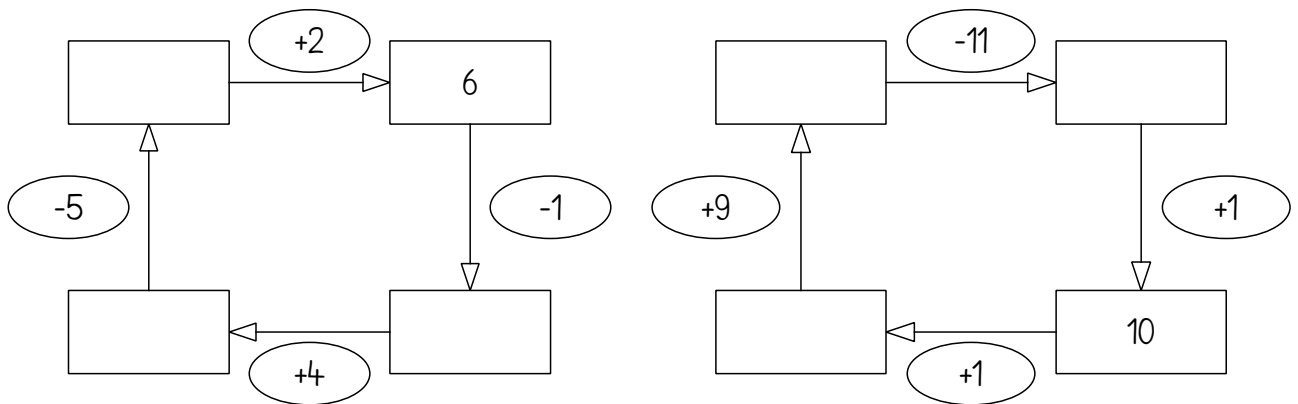

Beantworte die Fragen im ganzen Satz. Denke an die Groß- und Kleinschreibung.

Welchen Monat haben wir jetzt?

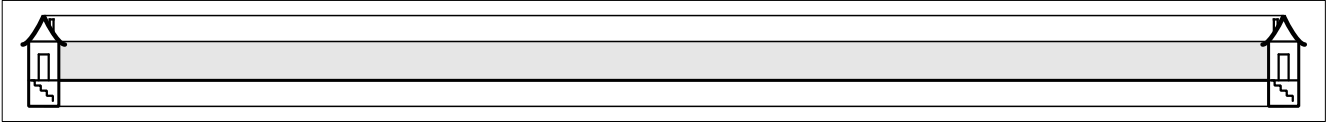

Welches Obst magst du am liebsten?

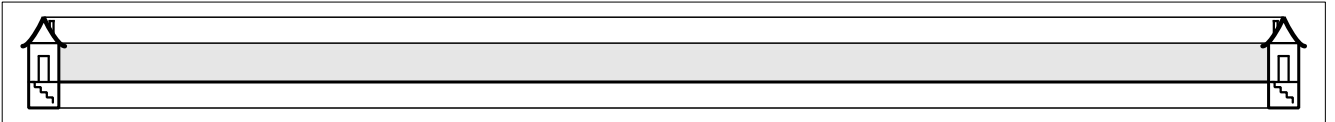

Was hast du gestern zum Mittag gegessen?

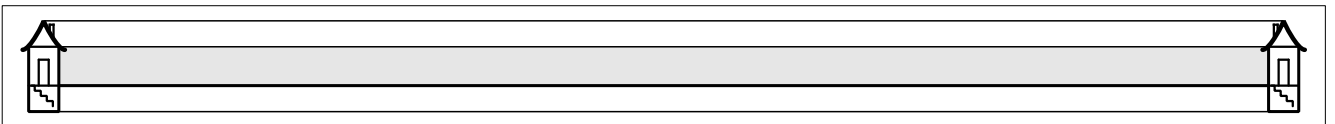

Welcher Tag ist Übermorgen?

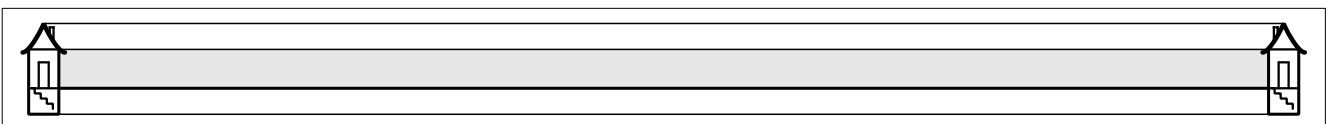

Was war dein schönstes Ferienerlebnis?

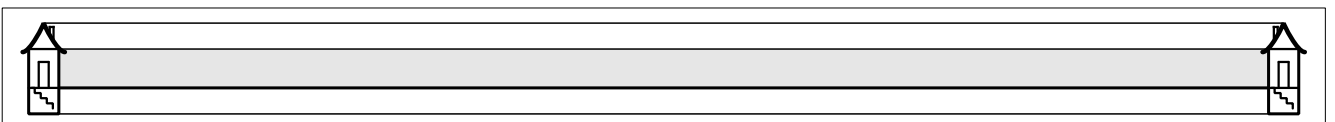

Male dein schönstes Ferienerlebnis!

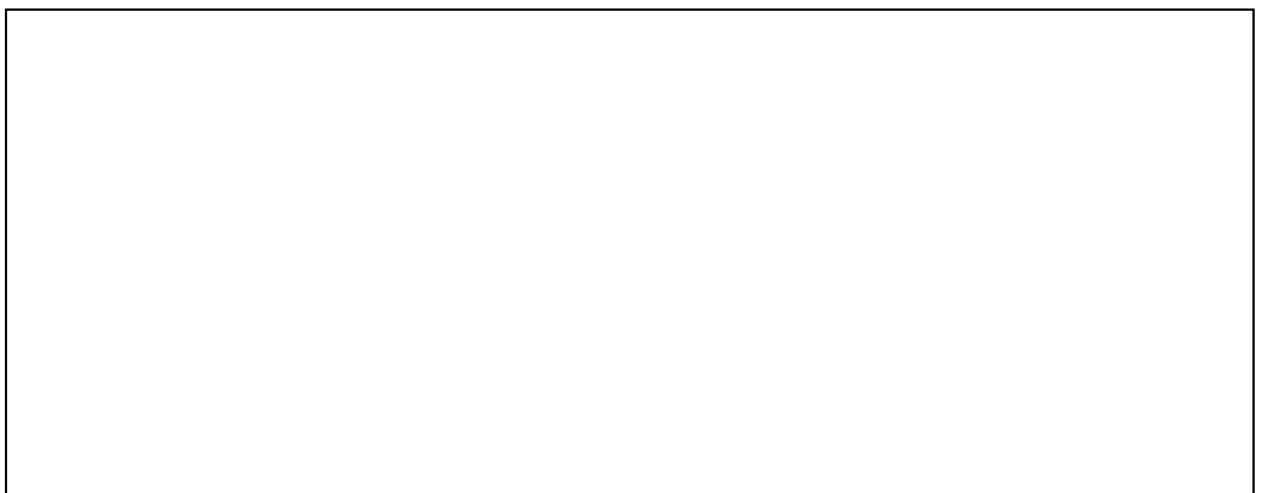

## Meine Ferienaufgaben

1. Ferienwoche vom 03.08. - 07.07.2020

Denke an den Trick mit der Null! Rechne aus!

$50 + 10 = \square$

$60 + 30 = \square$

$20 + 10 = \square$

$30 + 20 = \square$

$70 + 10 = \square$

$40 + 20 = \square$

$10 + 30 = \square$

$80 + 20 = \square$

$30 + 40 = \square$

$0 + 30 = \square$

$90 + 10 = \square$

$10 + 50 = \square$

$90 - 20 = \square$

$90 - 30 = \square$

$80 - 20 = \square$

$80 - 30 = \square$

$70 - 20 = \square$

$70 - 30 = \square$

$60 - 20 = \square$

$60 - 30 = \square$



Lies genau und male ganz ordentlich! Nicht kritzeln!

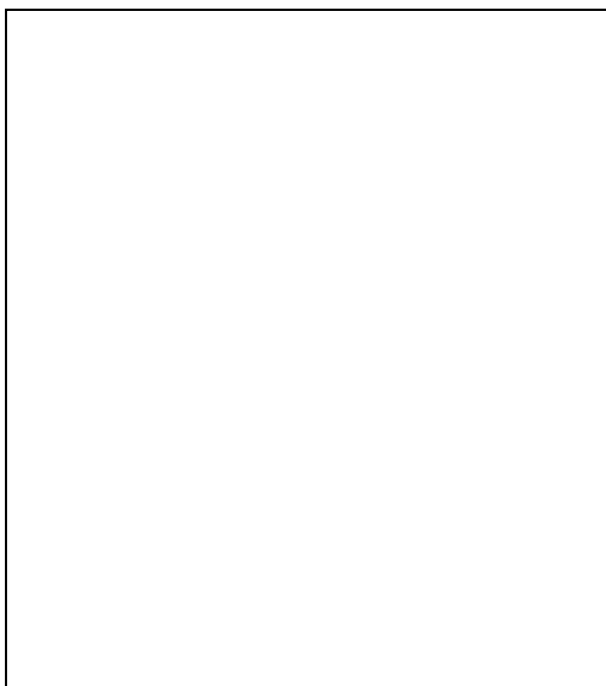

### Die Katze

Die Katze trägt einen blauen Schal und eine rote Brille. Sie sitzt auf einer Waschmaschine. In der Waschmaschine schwimmen drei rosa Mäuse.

Lies und schreibe sauber ab! Denke auch an die Satzzeichen!

Katz und Maus

Was macht die kleine Katze?  
Sie angelt mit der Tatze  
nach der kleinen Maus,  
die sitzt hinterm Haus.  
Die Maus, die ist erschrocken,  
will die Katze locken.  
Ach Katze, komm zum Mittagstisch  
Da gibt es einen großen Fisch!

The writing practice area consists of 12 horizontal lines. Each line is bounded by a house icon on the left and a house icon on the right. The area between the lines is shaded gray, and the lines themselves are black.

2. Ferienwoche vom 10.08. - 14.08.2020

Rechne im Kopf in zwei Schritten! Erst die Zehner, dann die Einer.

$9 + 63 = \underline{72}$	$46 + 7 = \underline{53}$	$82 + 9 = \underline{91}$
$83 + 9 = \underline{92}$	$88 + 6 = \underline{94}$	$57 + 7 = \underline{64}$
$47 + 44 = \underline{91}$	$13 + 19 = \underline{32}$	$24 + 9 = \underline{33}$
$15 + 9 = \underline{24}$	$8 + 83 = \underline{91}$	$29 + 58 = \underline{87}$
$43 + 49 = \underline{92}$	$57 + 38 = \underline{95}$	$36 + 5 = \underline{41}$
$75 + 9 = \underline{84}$	$85 + 6 = \underline{91}$	$79 + 7 = \underline{86}$
$55 + 8 = \underline{63}$	$19 + 62 = \underline{81}$	$39 + 34 = \underline{73}$

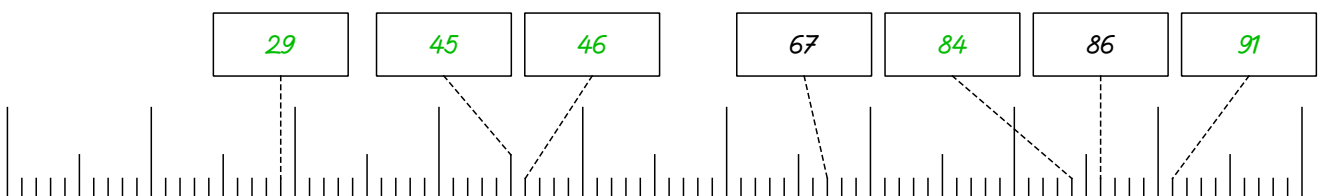
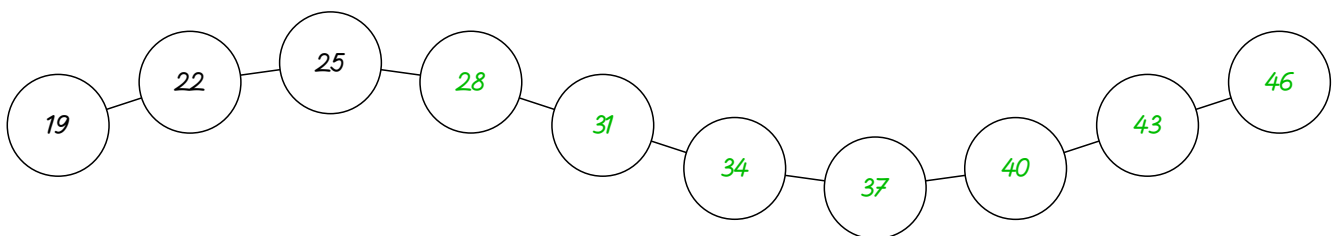
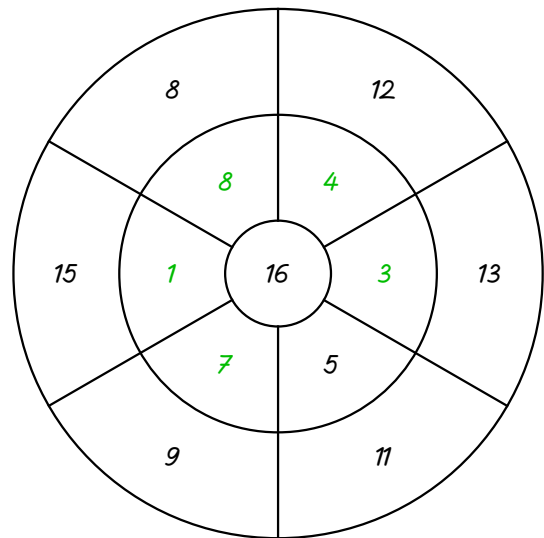
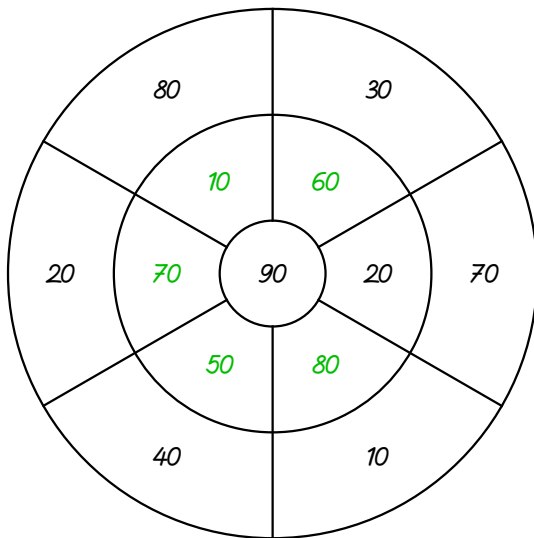

Schreibe sauber in Druck- und Schreibschrift!

Ferien

draußen

Fahrrad

schwimmen

Kuchen

bauen

Buch

fernsehen

Crème

zaubern

Gewitter

ausruhen

Wiese

cool

Eis

spielen



### 3. Ferienwoche vom 17.08. - 21.08.2020

1 In einem Wohnheim wohnen 64 Studenten. Dieses Jahr sind 3 Studenten ausgezogen, aber 8 sind neu eingezogen.

Frage: Wie viele Studenten wohnen jetzt im Wohnheim?

Rechnung:

	6	4	-	3	=	6	1													
	6	1	+	8	=	6	9													

Antwort: Im Wohnheim wohnen jetzt 69 Studenten.

2 Sascha hat ein Album mit 51 Sammelkarten. Seine Oma schenkt ihm 16 Karten und seine große Schwester schenkt ihm 20 Karten.

Frage: Wie viele Sammelkarten hat Sascha jetzt?

Rechnung:

	5	1	+	1	6	=	6	7												
	6	7	+	2	0	=	8	7												

Antwort: Sascha hat jetzt 87 Sammelkarten

3 Frau Maier hat eine Sammlung alter Münzen. In ihrer Sammlung sind 96 Münzen. 26 Münzen verkauft sie und 25 Münzen schenkt sie einem Museum.

Frage: Wie viele Münzen hat Frau Maier jetzt noch?

Rechnung:

	9	6	-	2	6	=	7	0												
	7	0	-	2	5	=	4	5												

Antwort: Frau Maier hat jetzt noch 45 Münzen.



Lies den Text. Richtig oder falsch, kreuze an!

## Bären im Zoo

Heute ist die Klasse im Zoo. Hier gibt es ganz viele Bären. Der Lehrer zeigt auf einen Bären und sagt: „Das hier sind Braunbären. Rechts sind Eisbären. Links gibt es Pandabären.“ Tom streckt seinen Arm nach oben. Er wird von dem Lehrer aufgerufen. Er ruft: „Wir haben auch Bären in unserem Garten.“ Der Lehrer staunt und fragt Tom: „Wirklich? Was für Bären habt ihr denn?“ Tom lacht und antwortet: „Himbeeren, Erdbeeren und Stachelbeeren.“

	Richtig	Falsch
Die Klasse war gestern im Zoo.		
Es gibt viele Bären im Zoo.		
Es gibt Braunbären, Eisbären und Pandabären.		
Petra sagt, sie hat auch Bären im Garten.		
Tom hat Beeren im Garten.		

Beantworte die Fragen. Schreibe als ganzen Satz!

Wo ist die Klasse heute?

Die Klasse ist heute im .

Welche Tiere gibt es im Zoo?

Im Zoo gibt

Welches Zootier magst du am liebsten?

Ich

4. Ferienwoche vom 24.08. - 29.08.2020

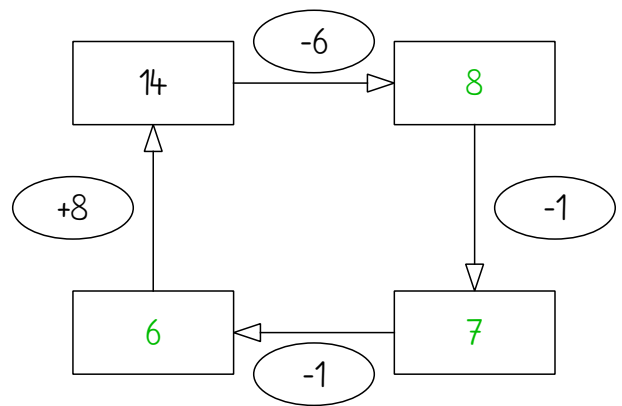
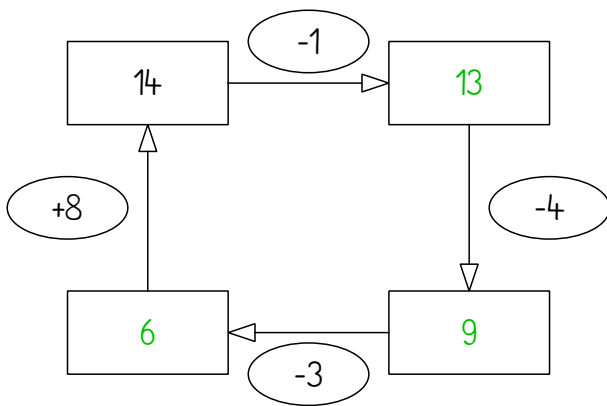
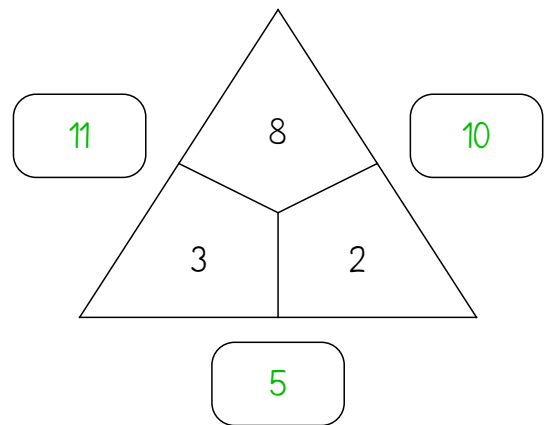
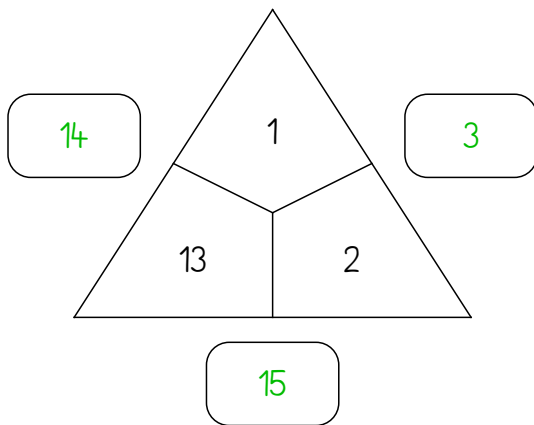

Schreibe die fehlenden Zahlen in das Hunderterfeld!

1	2	3	4	5	6	7	8	9	10
11	12	13	14	15	16	17	18	19	20
21	22	23	24	25	26	27	28	29	30
31	32	33	34	35	36	37	38	39	40
41	42	43	44	45	46	47	48	49	50
51	52	53	54	55	56	57	58	59	60
61	62	63	64	65	66	67	68	69	70
71	72	73	74	75	76	77	78	79	80
81	82	83	84	85	86	87	88	89	90
91	92	93	94	95	96	97	98	99	100

30	
28	2
22	8
7	23
14	16
30	0

## Alle Vögel?

Ich mag fast alle Vögel. Ich mag Amseln, weil sie so schön zwitschern. Papageien gefallen mir, weil sie so schlau sind. Raben sind toll, weil ihre Federn ganz schwarz sind. Spatzen sehen immer so hübsch strubbelig aus. Nur Pfauen mag ich nicht, die schreien mir zu laut.

Wo ist die Amsel? Male aus!

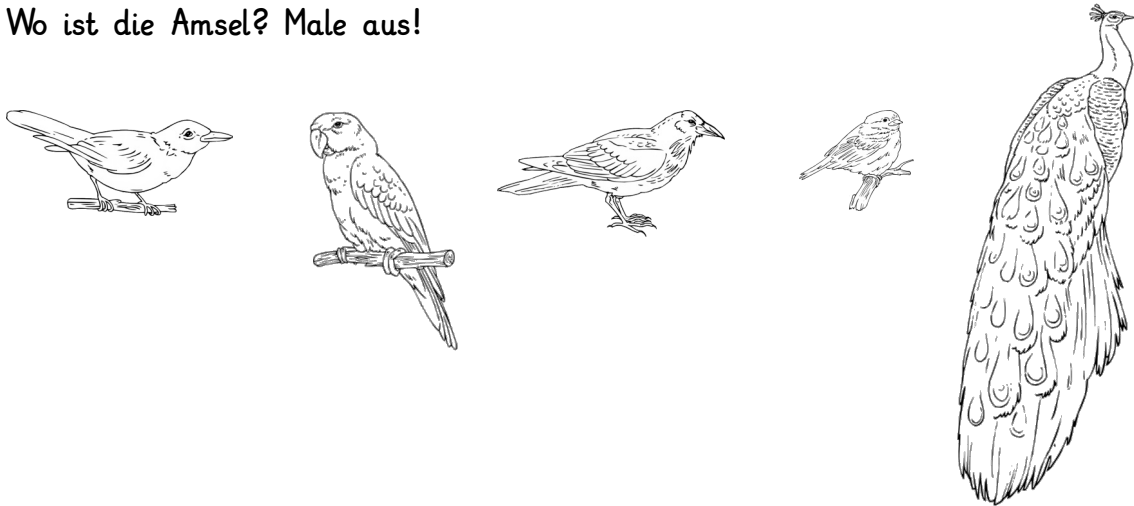

Welcher Vogel schreit zu laut? Kreuze an!

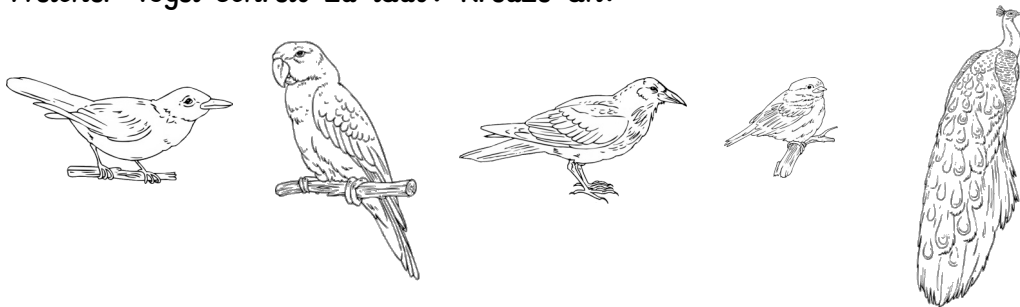

Wie heißen die Vögel? Schreibe auf!



Das ist ein \_\_\_\_\_



Das \_\_\_\_\_

5. Ferienwoche vom 31.08. - 04.07.2020

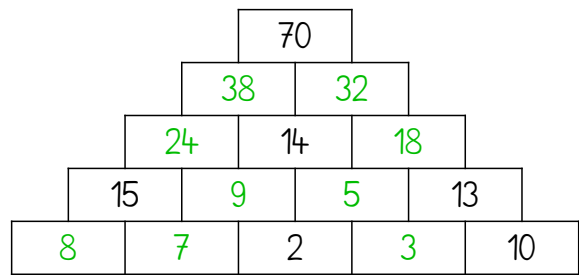
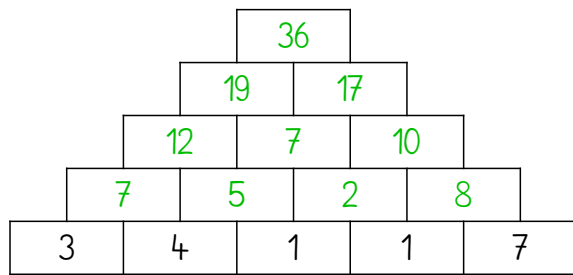

Male die Zeiger in die Uhr!

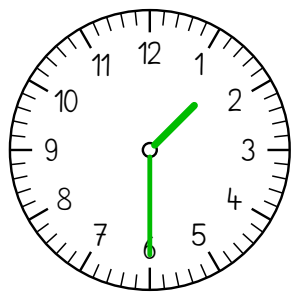

1:30 Uhr

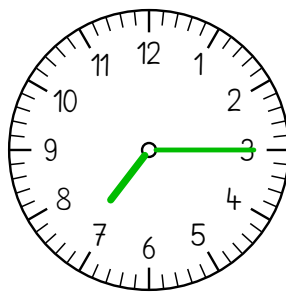

7:15 Uhr

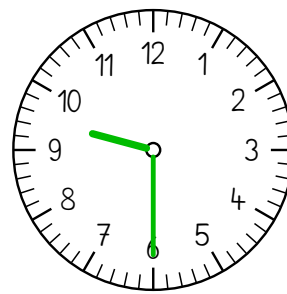

9:30 Uhr

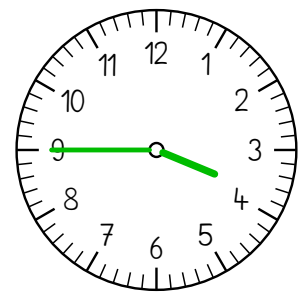

15:45 Uhr

Wie viel Geld ist in der Geldbörse?

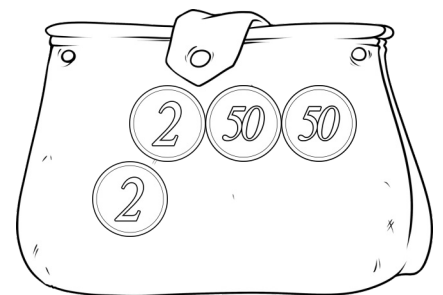
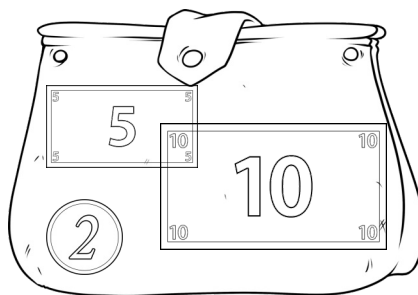
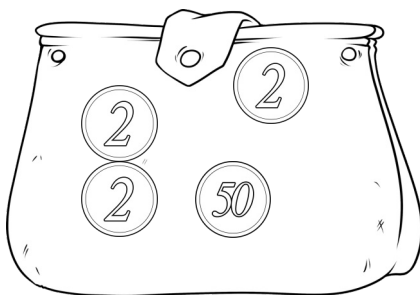

--	--	--

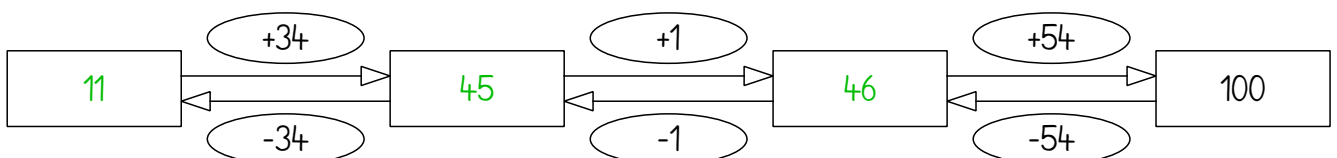

Schreibe ganz sauber ab! Denke an die Lücken zwischen den Wörtern!  
Unterstreiche die Satzanfänge blau und die Nomen rot!

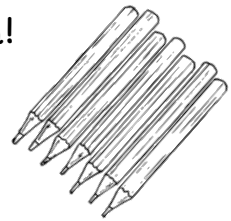

### Auf dem Spielplatz

Gestern sind wir zum Spielplatz gegangen. Zuerst spielten wir auf dem Klettergerüst. Danach haben wir uns auf die Schaukel gesetzt. Beinahe wäre ich herunter gefallen, aber ich konnte mich noch festhalten. Wir haben im Sandkasten noch eine Burg gebaut. Der Tag hat sehr viel Spaß gemacht.

	<u>Auf dem Spielplatz</u>	
	Gestern	
		
		
		
		
		
		
		
		
		

6. Ferienwoche vom 07.09. - 11.09.2020

$69 + 14 = \underline{83}$	$83 + 8 = \underline{91}$	$64 + 19 = \underline{83}$	$65 + 29 = \underline{94}$
$37 + 16 = \underline{53}$	$68 + 6 = \underline{74}$	$69 + 15 = \underline{84}$	$63 + 9 = \underline{72}$
$38 + 5 = \underline{43}$	$26 + 59 = \underline{85}$	$43 + 28 = \underline{71}$	$15 + 59 = \underline{74}$
$68 + 24 = \underline{92}$	$59 + 7 = \underline{66}$	$54 + 38 = \underline{92}$	$28 + 36 = \underline{64}$
$74 + 7 = \underline{81}$	$33 + 48 = \underline{81}$	$18 + 55 = \underline{73}$	$79 + 14 = \underline{93}$

$52 - 47 = \underline{5}$	$88 - 79 = \underline{9}$	$75 - 57 = \underline{18}$	$72 - 47 = \underline{25}$
$96 - 19 = \underline{77}$	$58 - 19 = \underline{39}$	$71 - 64 = \underline{7}$	$84 - 77 = \underline{7}$
$97 - 19 = \underline{78}$	$74 - 8 = \underline{66}$	$63 - 44 = \underline{19}$	$98 - 59 = \underline{39}$
$73 - 59 = \underline{14}$	$94 - 39 = \underline{55}$	$78 - 19 = \underline{59}$	$93 - 54 = \underline{39}$
$75 - 27 = \underline{48}$	$68 - 59 = \underline{9}$	$51 - 13 = \underline{38}$	$96 - 38 = \underline{58}$

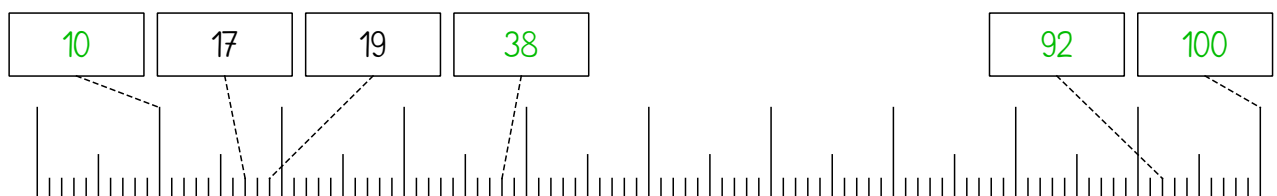
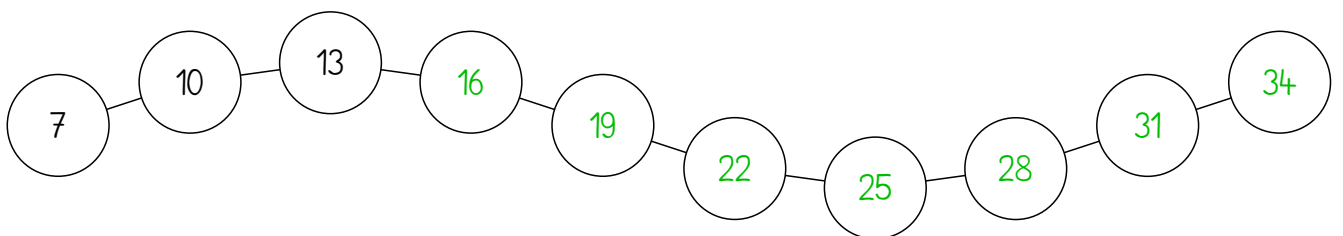
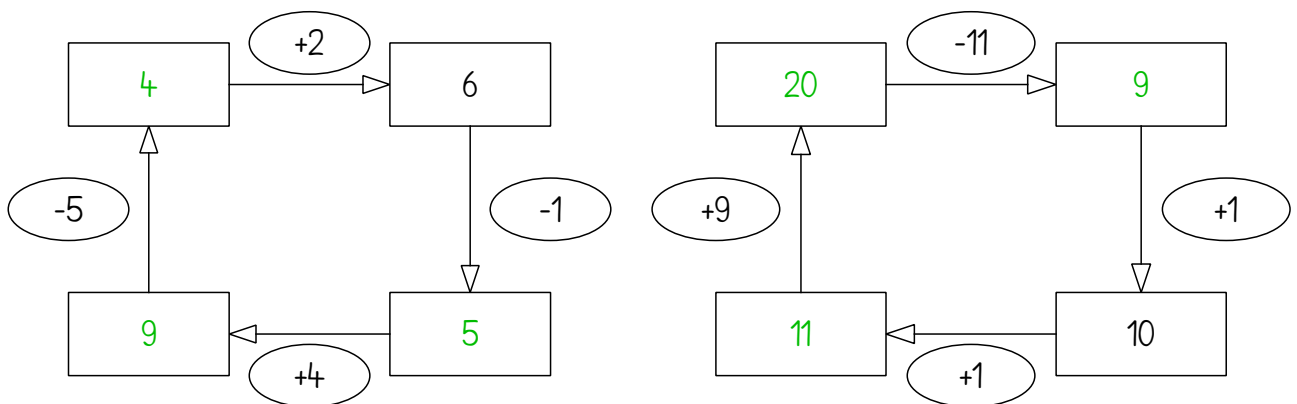

Beantworte die Fragen im ganzen Satz. Denke an die Groß- und Kleinschreibung.

Welchen Monat haben wir jetzt?

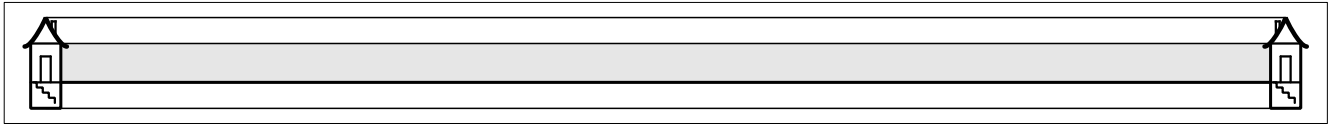

Welches Obst magst du am liebsten?

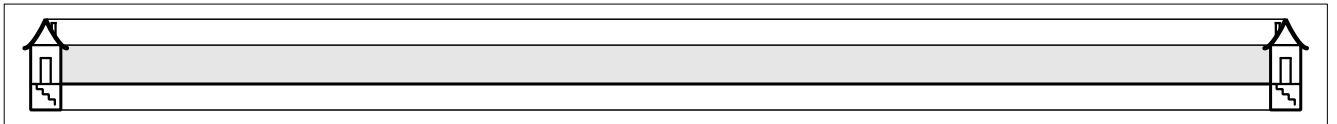

Was hast du gestern zum Mittag gegessen?

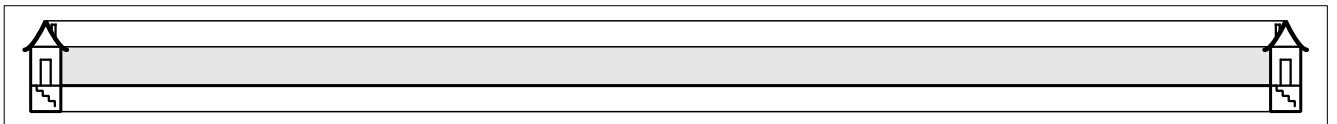

Welcher Tag ist Übermorgen?

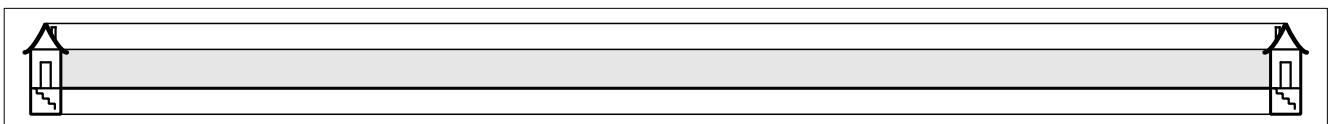

Was war dein schönstes Ferienerlebnis?

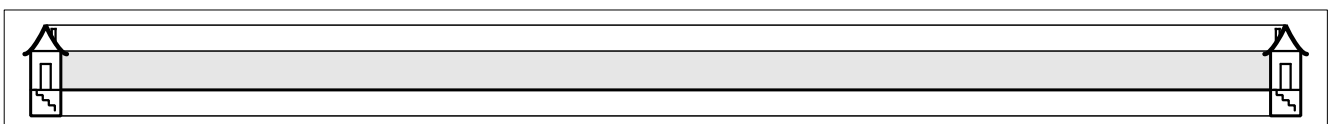

Male dein schönstes Ferienerlebnis!

